

## 滚轮

### 无轴向引导 开式STO-STO25

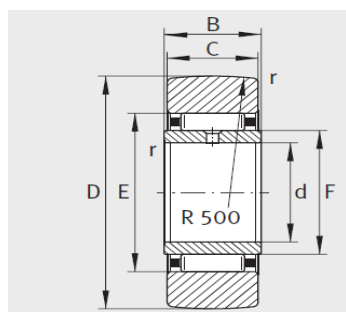

STO

#### 参数信息:

带内圈 型号 : STO25

质量m g : 177

尺寸mm :

D : 52

d : 25

C : 15.8

B : 16

F : 30

E : 37

r min : 0.3

基本额定载荷N :

动载荷 : 16400

静载荷 : 23200

疲劳极限载荷 N : 3300

转速 : 1800